

Magnetspule HH-Artikelnummer: 78611003

Anschlussart (G): DIN Stecker nach EN175-301-803

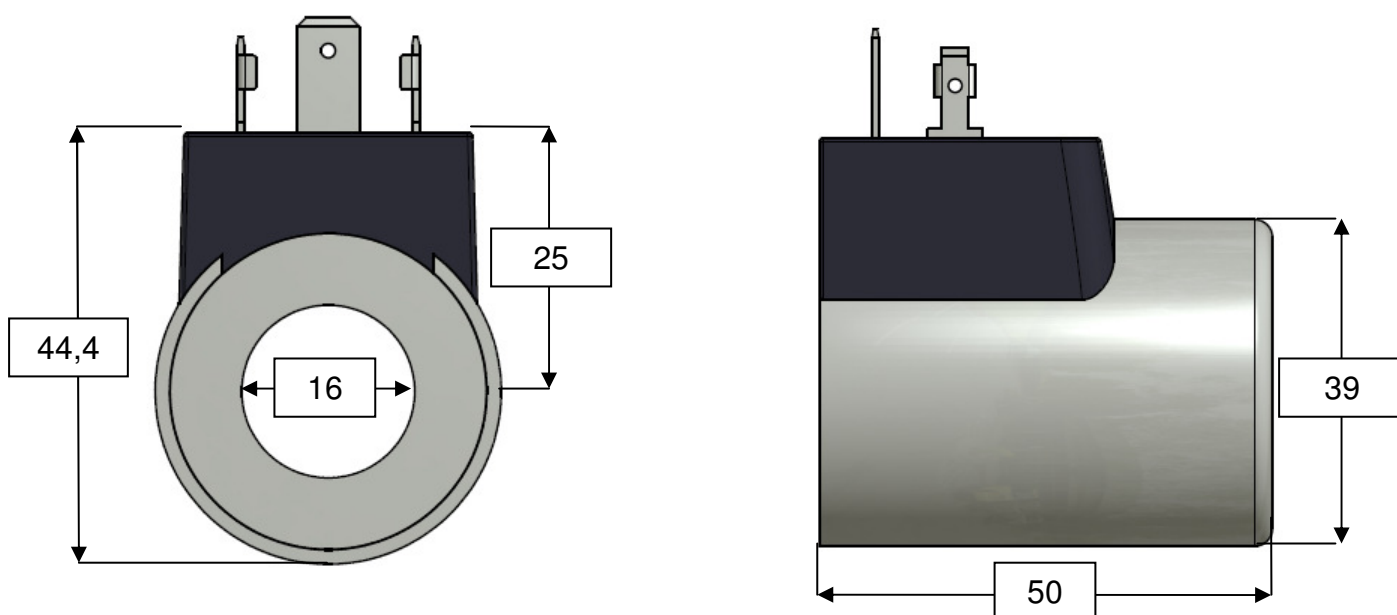

Schutzart (mit Stecker) IP	IP65	
Spule abgesetzt	Nein	
Einschaltdauer	100% ED	
max. Umgebungstemperatur [°C]	50	
Nennspannung (VDC)	12 VDC	
Spulenleistung (Watt)	26	
Nennwiderstand (Ohm)	5,5	
Nennstrom (A)	2,2	
Gewicht (kg)	0,23	
Durchmesser Spule (mm)	39	
Durchmesser Spulenkern (mm)	16	
Spulenhöhe (mm)	50	

