

Magnetspule HH-Artikelnummer: 78621004

Anschlussart (G): DIN Stecker nach EN175-301-803

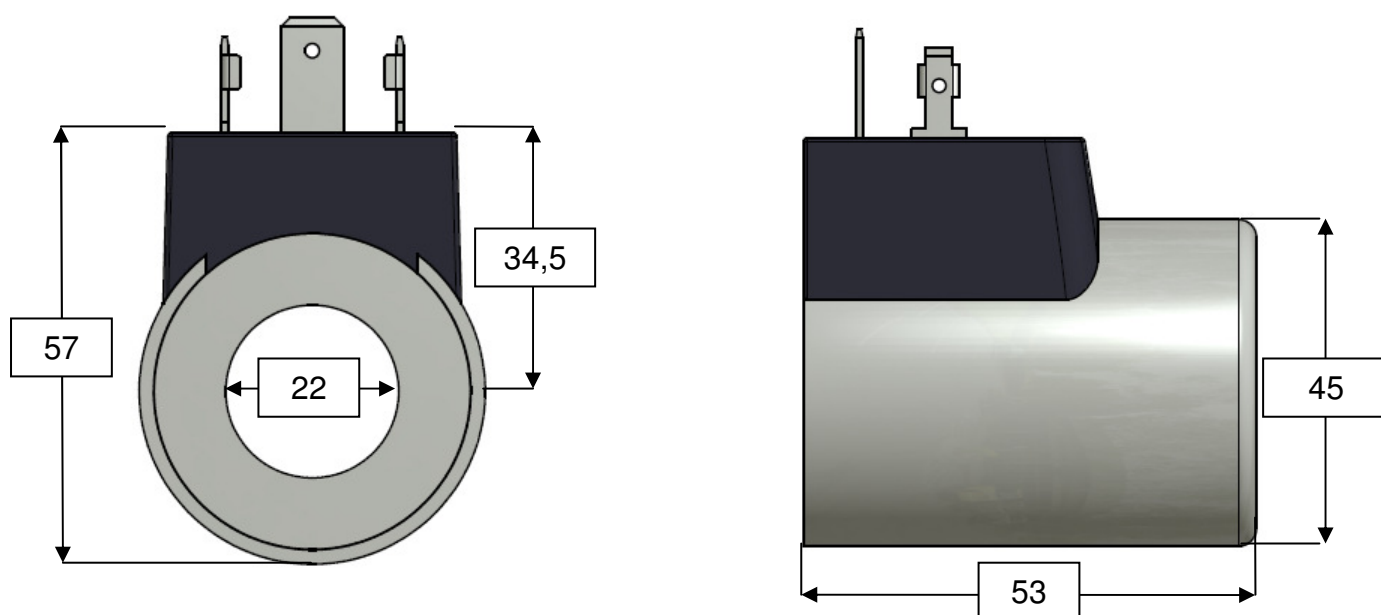

Schutzart (mit Stecker) IP	IP65
Spule abgesetzt	Nein
Einschaltdauer	100% ED
max. Umgebungstemperatur [°C]	50
Nennspannung (VDC)	24 VDC
Spulenleistung (Watt)	35
Nennwiderstand (Ohm)	16,46
Nennstrom (A)	1,46
Gewicht (kg)	0,37
Durchmesser Spule (mm)	45
Durchmesser Spulenkern (mm)	22
Spulenhöhe (mm)	53

