

Magnetspule HH-Artikelnummer: 78621016

Anschlussart (G): DIN Stecker nach EN175-301-803

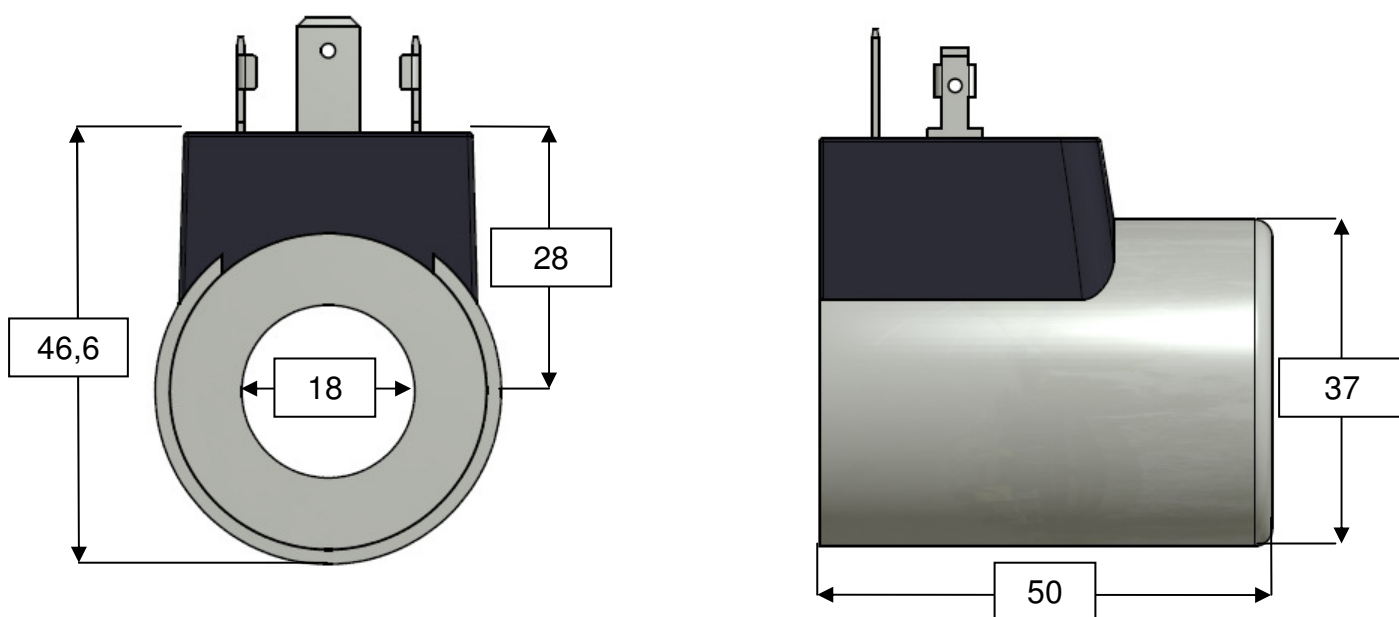

Schutzart (mit Stecker) IP	IP65
Spule abgesetzt	Nein
Einschaltdauer	100% ED
max. Umgebungstemperatur [°C]	50
Nennspannung (VDC)	24 VDC
Spulenleistung (Watt)	26
Nennwiderstand (Ohm)	22,15
Nennstrom (A)	1,08
Gewicht (kg)	0,26
Durchmesser Spule (mm)	37
Durchmesser Spulenkern (mm)	18
Spulenhöhe (mm)	50

